

### DRŽÁK KOLA FORCE LIFTY NA STROP, ČERNÝ

Důkladně se před montáží seznámte s obsahem návodu, a postupujte dle pokynů v něm uvedených. Při nevhodné montáži není výrobce/dodavatel zodpovědný za vzniklé škody.

Pro nejlepší výsledek namontujte držky na strop přímo nad sedlem a představcem kola. V případě potřeby je možné držák namontovat na dřevěnou desku, kterou pak přichytíte ke stropu.  
 Nosnost držáku: 20 kg  
 Nářadí: vrtačka, křížový šroubovák, metr

1. Změřte si ideální vzdálenost mezi sedlem a říditkami kola. Tuto vzdálenost si pak naměřte na strop nebo desku.

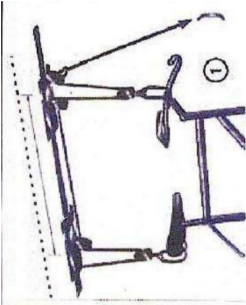

2. Vyberte místo na stropě, kam chcete držák kola umístit. V případě, že máte strop ze sádrokartonu, doporučujeme použít hmoždinky pro větší pevnost. Stanovte vzdálenost od zdi, a poté přeneste vámi změřenou vzdálenost mezi sedlem a říditkami na strop a připevňte kladky. Před montáží je nezbytné seznámit se s tímto návod k montáži. Nesprávná montáž může vést k poranění nebo poškození majetku.

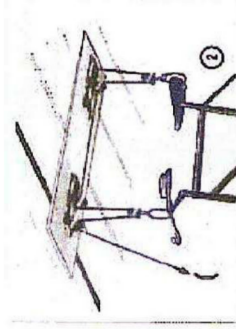

3. Na konci držáku uvažte dvojitý uzel a protáhněte provaz zbytkem konstrukce držáku podle obrázku níže.

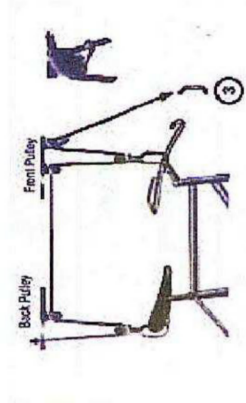

4. Ujistěte se, že jsou držáky řádně připevněny ke stropu.

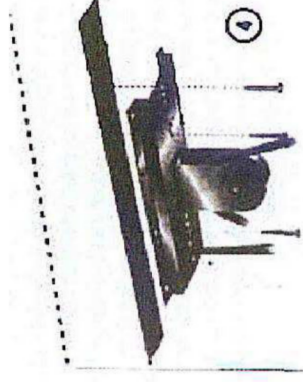

5. Použijte přiložené vruty k upevnění držáku provazu ke zdi. Zvolte vhodné místo na zdi a znovu se ujistěte, že je držák připevněn pořádně.

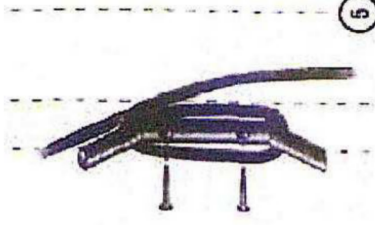

Spustte háky držáku níže a upevněte je za sedlo a říditka. Ujistěte se, že provaz není překroucený. Zdvihněte kolo do výšky. Kdykoliv je provaz prudce spuštěn, automatická pojistka kolo zastaví a zabezpečí tak proti pádu. Pro jistotu ale provaz vždy uvažte k držáku provazu.

Záruka nemůže být uplatněna na poškození mechanickým poškozením, neodborným servisním zásahem, úpravami, neodbornou montáží nebo nesprávným použitím. Specifikace a provedení mohou být změněny bez předchozího upozornění. Dodavatel nepřijímá žádnou odpovědnost za zranění nebo jiné škody způsobené nesprávným použitím tohoto výrobku za jakýchkoli okolností. Aktuální verzi manuálu naleznete na stránkách [www.FORCE.cz](http://www.FORCE.cz).



## Porte vélo éleveur

### Instructions de pose

Le meilleur résultat sera obtenu en alignant les poulies élévatrices, les crochets avec la selle et le guidon.  
Il est possible de fixer les poulies élévatrices sur une planche qui sera chevillée au plafond.

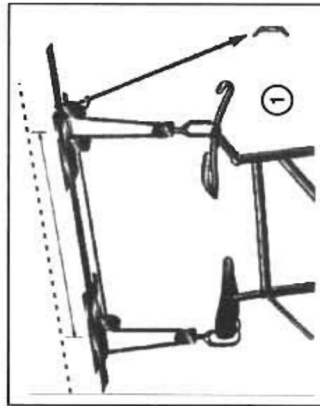

1. Mesurer la distance entre le guidon et le dos de la selle. Reporter ces mesures au plafond ou sur la planche.

2. Utiliser des chevilles adaptées à la nature du matériau qui supportera l'éleveur.

Poids Maximum Supporte 20 kg

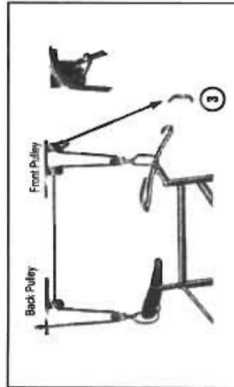
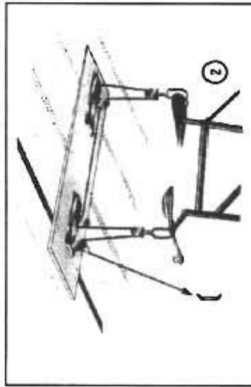

3. Faire un double nœud à une extrémité de la corde. Ensuite la passer par le trou carré, continuer par la poulie élévatrice puis celle des crochets et terminer par la deuxième poulie élévatrice (voir croquis)

- Pièces fournies**  
 2 poulies élévatrices  
 2 crochets avec poulie  
 8 vis  
 1 range câble  
 1 corde

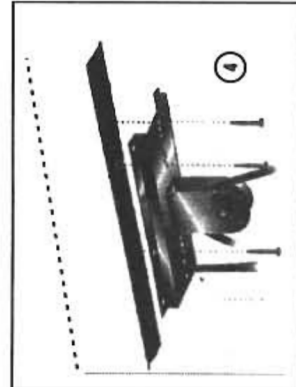

4. Fixer le range câble au mur, en utilisant les chevilles adaptées à la nature du mur.

5. Ne pas couper la corde. L'excédent doit être enroulé sur le range câble.

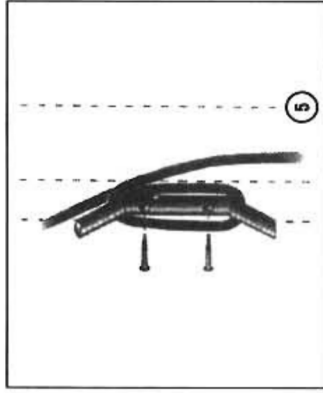

**Outils utilisés**  
 Tournevis phillips  
 Perceuse  
 Mètre

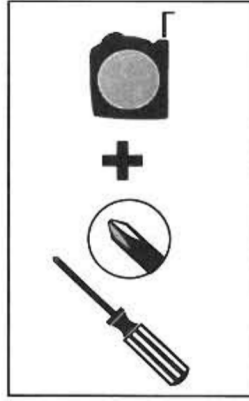

### Montée

Abaisser les crochets au-dessus du guidon et de la selle. S'assurer que la corde ne soit pas tordue.  
 Accrocher le vélo par le guidon et la selle. Tirer lentement sur la corde pour monter le vélo au plafond.  
 Le fait de lâcher la corde enclenche automatiquement son blocage par le système prévu à cet effet. Enrouler le restant de corde autour du range câble.

### Descente

Défaire l'excédent de corde du range câble.  
 Tirer la corde afin de la débloquer. Laisser glisser lentement jusqu'au sol. Décrocher le vélo et remonter les crochets au plafond.  
 Enrouler la corde autour du range câble.

*Il est impératif de lire les instructions de montage. Nous ne pourrions pas être tenus responsables de dégâts matériels ou blessures occasionnés en cas de non-respect des instructions de pose*



Wir wünschen Ihnen viel Spaß und Freude mit dem Wisvo Qualitätsprodukt. Sollte dennoch einmal Grund zur Beanstandung sein wenden Sie sich bitte vertrauensvoll an Ihren Händler. Der wird Ihnen zufriedenstellend weiterhelfen.

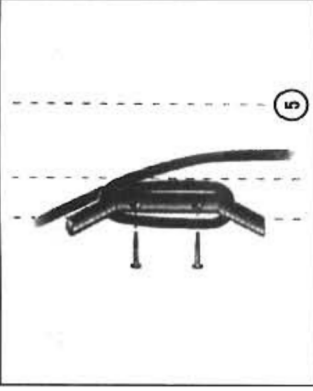

5

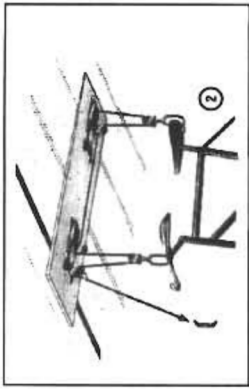

2

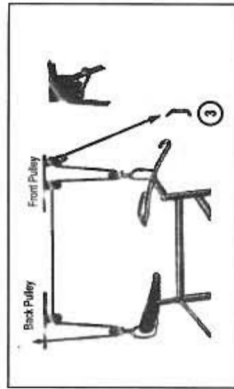

3

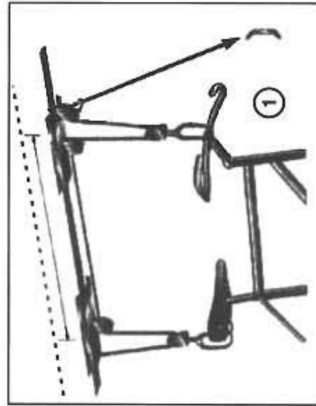

1

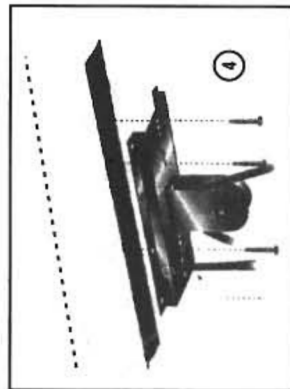

4

## Fahrrad Lift

### Montage Anleitung

Das beste Montageergebnis erhalten Sie wenn die Haltekrallen direkt über Sattel und Lenkstange sind. Achten Sie bitte auch auf genügend Abstand zu Seitenwänden ectr.

3. Jetzt müssen Sie nur noch den Seilhalter befestigen. Die richtige Stelle dazu findet man am besten heraus wenn man jetzt kurz das Fahrrad mittel dem Lift hochhebt um dann zu überprüfen wo die richtige Stelle zur Seilbefestigung ist. Anschrauben und fertig.

Überprüfen Sie bitte noch einmal ob alle Schrauben ordentlich fest sitzen und dann können Sie Ihren Lift benutzen.

Beachten Sie bitte bei der Benutzung das daß Rad immer fest sitzt. Für Schäden durch unsachgemäße Verwendung kommt Wisvo Tools nicht auf.

### Stückliste:

- 2 Stück Deckenrollen
- 2 Stück Halterrollen
- 1 Stück Nylonseil
- 1 Stück Wandhalter für Seil
- 10 Stück Schrauben

### Benötigte Montagewerkzeuge:

- Kreuzschraubendreher + Maßband bei Betondecken zusätzlich
- Bohrmaschine und Dübel

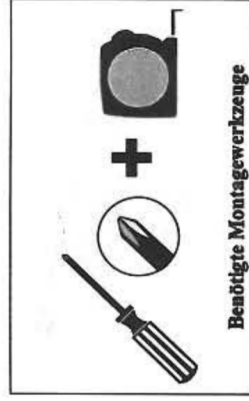

Benötigte Montagewerkzeuge

2. Jetzt verbinden Sie die Konstruktion mit dem Seil nach dem Flaschenzugprinzip. Machen Sie an einem Ende vom Seil einen stabilen Doppelknoten und führen dann das Seil am Deckenhalter angefangen (Deckenhalter - Radhalter - Deckenhalter u.s.w. durch die Rollen)

1. Messen Sie bitten den Abstand an Ihrem Fahrrad zwischen Lenkung und Sattel. Dies ist das Mass welches Sie an die Decke zur Befestigung der Deckenkrallen übertragen. Jetzt Bohren Sie mittels Bohrmaschine Löcher für die Dübel und befestigen daran die Krallen.





## Bike Lift

### Mounting Instructions

For best results mount the lift assemblies so the hooks are directly above the seat and handlebar. If you wish, you can mount the entire assembly to a board then mount the board to ceiling joists.

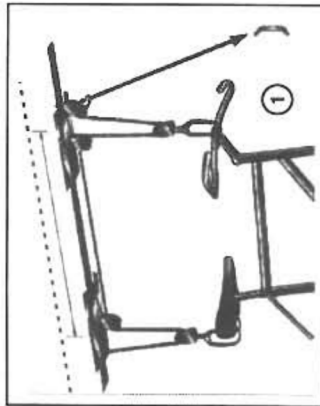

1. Measure the distance between the handlebars and the back of the seat. This is where the hooks will attach to the bike. These measurements will be transferred to the ceiling or a board.

2. Locate a ceiling joist. If your ceiling is covered with drywall, look for nail props, irregularities, and fixtures. These are clues to locate joists. Use a small nail or screwdriver to run a pilot hole into the ceiling to ensure that you've located a joist. Once a joist is located, measure from the wall to the joist. Transfer your seat/handlebar measurement along the joist so the lift attachments line up. If you are planning to mount the lift assemblies in the opposite direction of the joists, you will need to mount the lift assemblies to a board and attach the board to two joists as shown.

### 20 kg Weight Capacity

It is imperative that you read and comply with these instructions. Failure to do so could result in personal injury or damage to property.

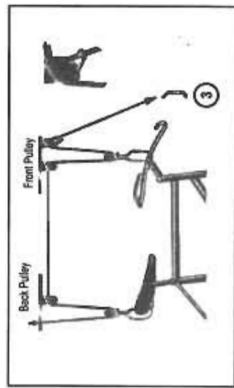
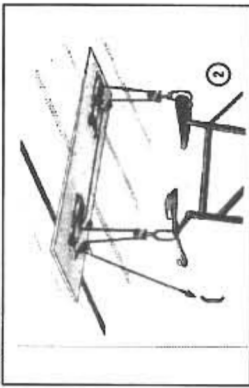

3. Tie a double knot on rope end. Feed rest of rope through square hole on lift assembly. Continue threading the rope through the lift assembly pulleys and hook assembly pulleys as shown.

### Parts List: 2 - Lift assemblies 2 - Hook pulleys

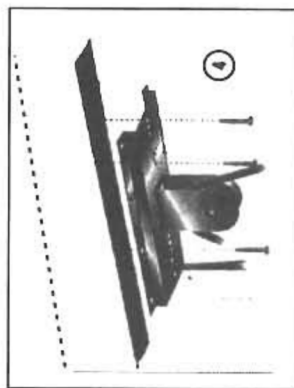

4. Using the wood screws provided, mount each of the lift assemblies (3 screws each) to the ceiling ensuring that the hooks line up with your handlebar/seat measurements.

5. Use the remaining 2 wood screws to mount the rope cleat to the wall. Again you will need to find a stud to mount the cleat. Use wall anchors if mounting into a hollow surface. Wall anchors can be found at most hardware stores and home centers. Do not cut rope! Use cleat for excess.

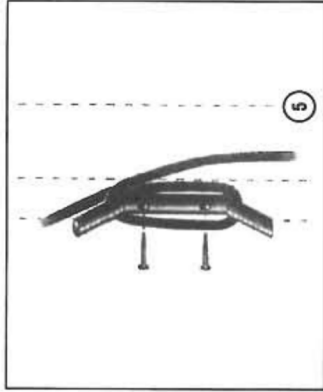

### Tools Required:

- phillips screwdriver
- Measuring tape

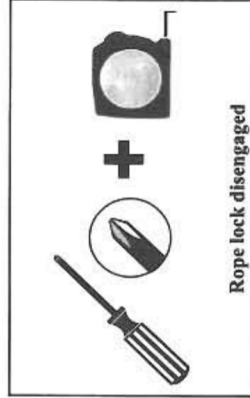

### Using the Bike Hoist

Lower the hooks over the bike handlebar and seat. Ensure that the ropes are not twisted. Lift the bike onto the hooks. The bike can then be raised to the ceiling by pulling the rope. Anytime the rope is released the rope lock will engage preventing the bike from falling. For safety, tie off the rope on the cleat and wind the excess rope around it.

*We are not responsible for property damage or personal injury due to improper mounting or overloading*





## Fietslift

### Bevestigingsinstructies

Voor een optimale werking dient u de liftkatrollen zo te bevestigen dat de ophanghaken recht boven het zadel en het stuur van de fiets hangen. Indien u dat wenst kunt u de fietslift op een stevige plank monteren die u vervolgens in zijn geheel tegen de plafondbalken bevestigt.

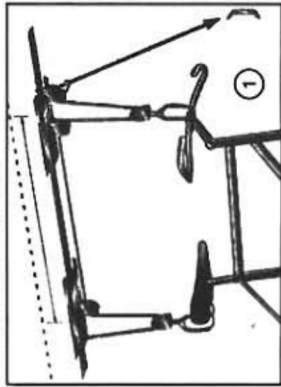

1. Meet de afstand tussen het stuur en de achterkant van het zadel. Dit zijn de plaatsen waar de ophanghaken aan de fiets zullen haken. Deze maat wordt overgenomen op het plafond of op een stevige plank.

2. Zoek een plafondbalk. Indien uw plafond afgewerkt is met bijvoorbeeld gipsplaat, zoek dan in de buurt van de naden naar sporen van spijkergaatjes of andere onregelmatigheden. Dit zijn aanwijzingen voor de plaats van een plafondbalk. Gebruik een klein spijkertje of schroevendraaier om een proefgaatje in het plafond te maken om te verzekeren dat u een plafondbalk gelokaliseerd hebt. Meet nu van de muur naar de balk. Neem uw gemeten maat over op de betreffende balk. Indien u uw fietslift dwars op de plafondbalken ophangt, montereer dan de liftkatrollen op een stevige plank die u aan twee plafondbalken bevestigt zoals afgebeeld.

20 Kg Maximum op te hijsen gewicht

Het is een verplichting deze instructies te lezen en u er aan te houden. Het niet volgen van deze instructies kan leiden tot verwondingen en beschadiging van eigendommen.

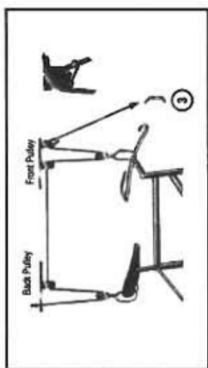
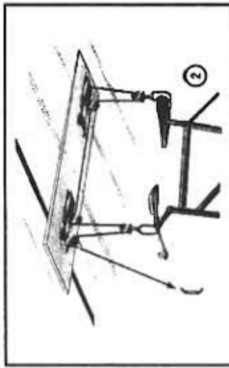

3. Maak een dubbele knoop aan het einde van het koord. Voer de rest van het koord door de liftkatrol zoals aangegeven. Rijg het koord vervolgens door de haakkatrollen en de tweede liftkatrol zoals aangegeven. Nu het koord door het oog van het in de katrolbeugel scharnierende beugeltje voeren.

### Onderdelenlijst:

- 2 – Liftkatrollen
- 2 – haakkatrollen

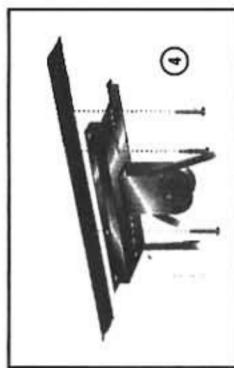

4. Monteer gebruik makend van de bijgeleverde houtschroeven, de twee liftkatrollen (3 schroeven elk), aan het plafond. Verzekert u zich ervan dat de twee liftkatrollen in lijn hangen en op een onderlinge afstand zoals gemeten van stuur naar zadel.

5. Gebruik de twee resterende houtschroeven om de klikker aan de wand te bevestigen. Ook hier dient u een balk te vinden om de klikker aan te bevestigen. Gebruik holle wand pluggen indien u op een holle wand bevestigt. Holle wand pluggen zijn verkrijgbaar in de meeste bouwmarkten. Kort het koord niet in! Gebruik de klikker om het overschot op te winden.

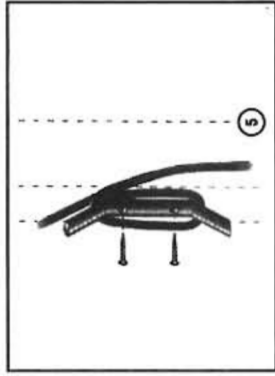

### Benodigd gereedschap:

- Phillips kruisschroevendraaier
- Rolbandmaat

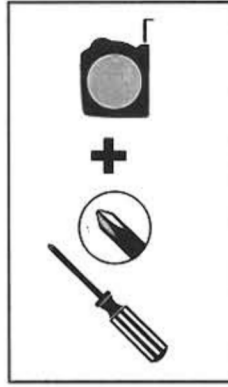

### Gebruik van de fietslift

Laat de haken zakken tot boven het zadel en het stuur. Zorg dat de koorden niet gedraaid zitten. Hang nu de fiets in de haken aan het stuur en het zadel. De fiets kan nu opgehesen worden door aan het koord te trekken. Indien u het koord iets opzij houdt en laat vieren zal het koordslot voorkomen dat de fiets naar beneden valt. Voor de veiligheid knoopt u het koord om de klikker en wind u het koordoverschot op de klikker.

Wij aanvaarden geen aansprakelijkheid voor het beschadigen van eigendommen en het ontstaan van verwondingen als gevolg van het onjuist monteren of overbelasten

**De fiets laten zakken**  
Trek het koord recht omlaag om het slot te ontgrendelen, nu het koord verticaal houden en de fiets laten zakken. Laat het koord langzaam vieren terwijl de fiets naar beneden zakt. Te snel vieren zal het koordslot inschakelen. Als de fiets op grond staat haak de haken los en hijs deze weer op tot tegen het plafond. Wind het koord op de klikker.

